

**CEHUMA**  
Para sus necesidades

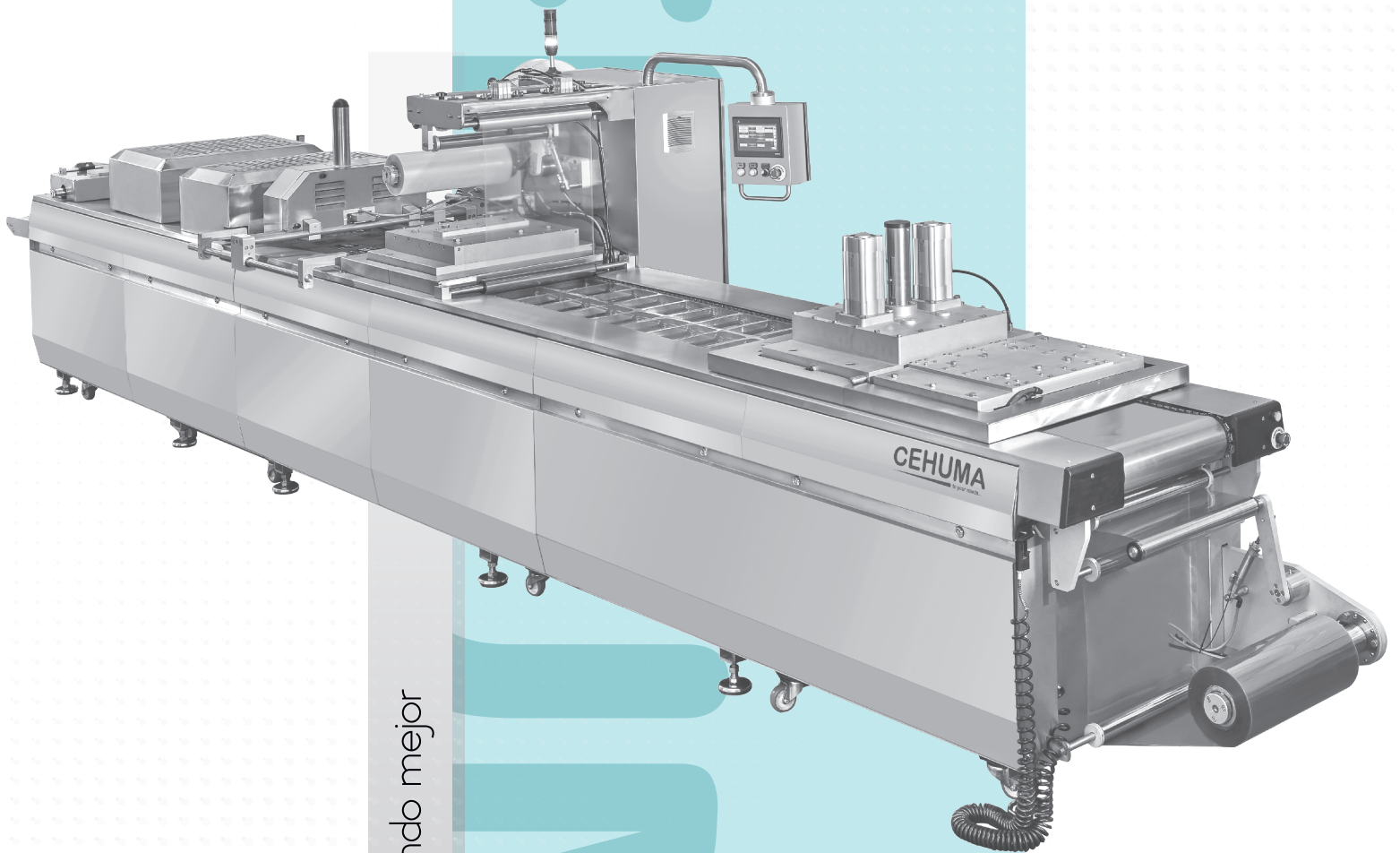

Mejores envases para un mundo mejor

TERMOFORMADO  
**DE EMPACADO**  
MAQUINA

## CEHUMA

Está altamente especializado en el diseño y fabricación de máquinas de envasado termoformado con una cartera de máquinas de termoformado, llenado y sellado horizontales que también se conoce como formado, llenado y sellado horizontal (HFFS), termoformado, llenado y sellado (TFFS), formado, llenado y sellado (FFS) o termoformador. Con su lema indispensable "mejor embalaje para un mundo mejor", envasa una amplia gama de productos de manera eficiente y rentable, incluidos productos lácteos, productos cárnicos, mariscos, productos avícolas, frutas y verduras secas, bienes industriales y de consumo, productos médicos y farmacéuticos

Nuestra serie de máquinas envasadoras termoformadoras también ofrece llenado y envasado de tazas de agua, miel, mermelada, ketchup, mayonesa, yogur, queso crema, chocolate, pasta de nueces y mantequilla. Cehuma no solo ofrece una gama estándar de máquinas envasadoras termoformadoras sino que también suministra máquinas envasadoras termoformadoras completas hechas a medida.



MUNDO MEJOR MEJORES ENVASES PARA UN MUNDO MEJOR  
PARA UN MUNDO MEJOR MEJORES ENVASES PARA UN MUNDO MEJOR MEJORES  
MUNDO MEJOR MEJORES ENVASES PARA UN MUNDO MEJOR MEJORES  
PARA UN MUNDO MEJOR MEJORES ENVASES PARA UN MUNDO MEJOR MEJORES  
MEJORES ENVASES PARA UN MUNDO MEJOR MEJORES  
MUNDO MEJOR MEJORES ENVASES PARA UN MUNDO MEJOR MEJORES  
MUNDO MEJOR MEJORES ENVASES PARA UN MUNDO MEJOR MEJORES



## YZ SERIES

Las máquinas termoformadoras, llenadoras y selladoras (FFS) de la serie son para envases de alimentos capaces de llenar y sellar diferentes tipos de productos pastosos y líquidos con un rendimiento de salida de hasta 35 ciclos por minuto.

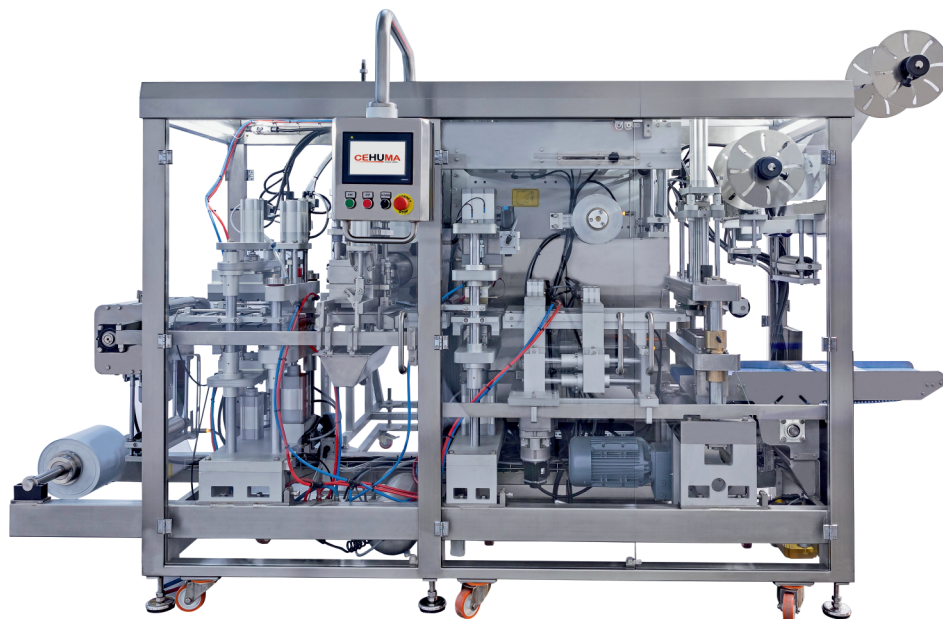

### Especificaciones Técnicas

Capacidad (Cyc/min)	15–35
Índice	70–200
Ancho de banda	150–500
Grosor de la red inferior (mm)	550–1200
Material red inferior	PVC/PET/PS/PP
Material red superior	AL+PET
Longitud de la máquina (mm)	5.500–11.000
Consumo de energía (kW)	8–25
Suministro eléctrico	3x380V. 50 Hz.
Presión de aire (barg)	6–8
Agua de refrigeración (°C)	10–1

### Opciones

- Dosificación automática
- Dosificación de agua
- Dosificación de jugo
- Dosificación de fluidos viscosos
- Nivel de protección IP65
- Esterilización con luces UV
- Filtro HEPA
- Integración CIP (limpieza in situ)
- Sistemas de etiquetado

### Ventajas

- Estructura entera de acero inoxidable.
- Dosificación precisa
- Amplia gama de posibilidades de diseño de copas
- Tecnología de punzonado avanzada
- Tecnología servo
- Velocidad de avance programable
- Selección multilingüe
- Estándares de seguridad según normativa “CE”
- Pantalla táctil grande

MUNDO MEJOR MEJORES ENVASES PARA UN MUNDO MEJOR  
PARA UN MUNDO MEJORES ENVASES PARA UN MUNDO MEJOR MEJORES  
MUNDO MEJOR MEJORES ENVASES PARA UN MUNDO MEJOR MEJORES  
PARA UN MUNDO MEJOR MEJORES ENVASES PARA UN MUNDO MEJOR MEJORES  
MUNDO MEJOR MEJORES ENVASES PARA UN MUNDO MEJOR MEJORES

# APLICACIONES

## SERIE CM

y más... y más...



Productos Lácteos



Productos De Carne



Aves De Corral



Mariscos



Dátiles



Productos De Panadería for Bollería



Kits Médicos Y Farmacéuticos



Crema Con Pan



Frutas Secas

## SERIE YZ

y más... y más...



Vaso De Agua



Taza De Jugo



Mantequilla y Margarina



Salsa De Tomate Y Mayonesa



Mermelada



Miel



Café Con Leche



Pasta De Chocolate Y Nueces



Yogur



Queso crema

MUNDO MEJOR PARA UN MUNDO MEJOR EN ENVASES PARA UN MUNDO MEJOR MEJORES EN ENVASES PARA UN MUNDO MEJOR MEJORES EN ENVASES PARA UN MUNDO MEJOR MEJORES EN ENVASES PARA UN MUNDO MEJOR MEJORES EN ENVASES PARA UN MUNDO MEJOR MEJORES EN ENVASES PARA UN MUNDO MEJOR

# A DESTACAR

PRODUCCIÓN MÁS RÁPIDA

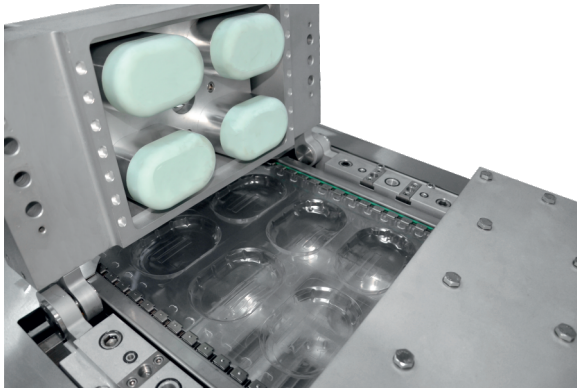

Cambio Rápido De Formato

MÁXIMA SEGURIDAD ALIMENTARIA

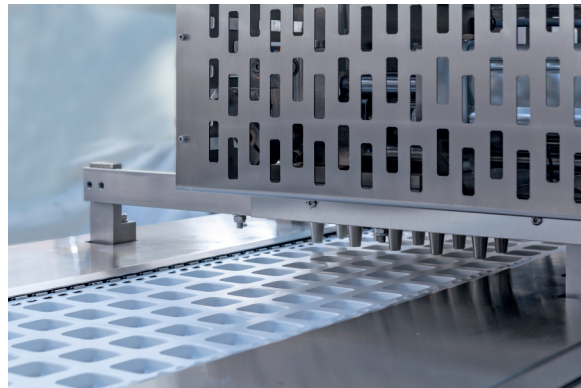

Superficie Ultralisa Para  
Dosificación Higiénica

MENOS DESECHOS DE PELÍCULA

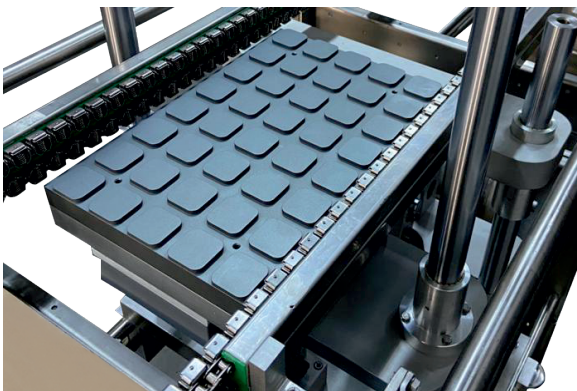

Placa Recubierta De Granito Especial

FORMAS DE BANDEJA PERFECTAS



Perfil De Temperatura Homogéneo

EVITE LA MALA PRODUCCIÓN



Analizador De Gas Integrado (map)

MANTENIMIENTO FÁCIL

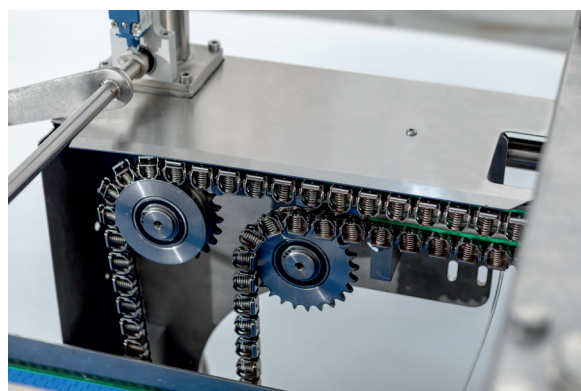

Lubricación Automática De Cadenas

MUNDO MEJOR MEJORES ENVASES PARA UN MUNDO MEJOR  
PARA UN MUNDO MEJORES ENVASES PARA UN MUNDO MEJOR  
MUNDO MEJOR MEJORES ENVASES PARA UN MUNDO MEJOR  
PARA UN MUNDO MEJOR MEJORES ENVASES PARA UN MUNDO MEJOR  
MUNDO MEJOR MEJORES ENVASES PARA UN MUNDO MEJOR



NOTE LÍMITES  
IDEAS  
PODEMOS  
EMPAÇAR

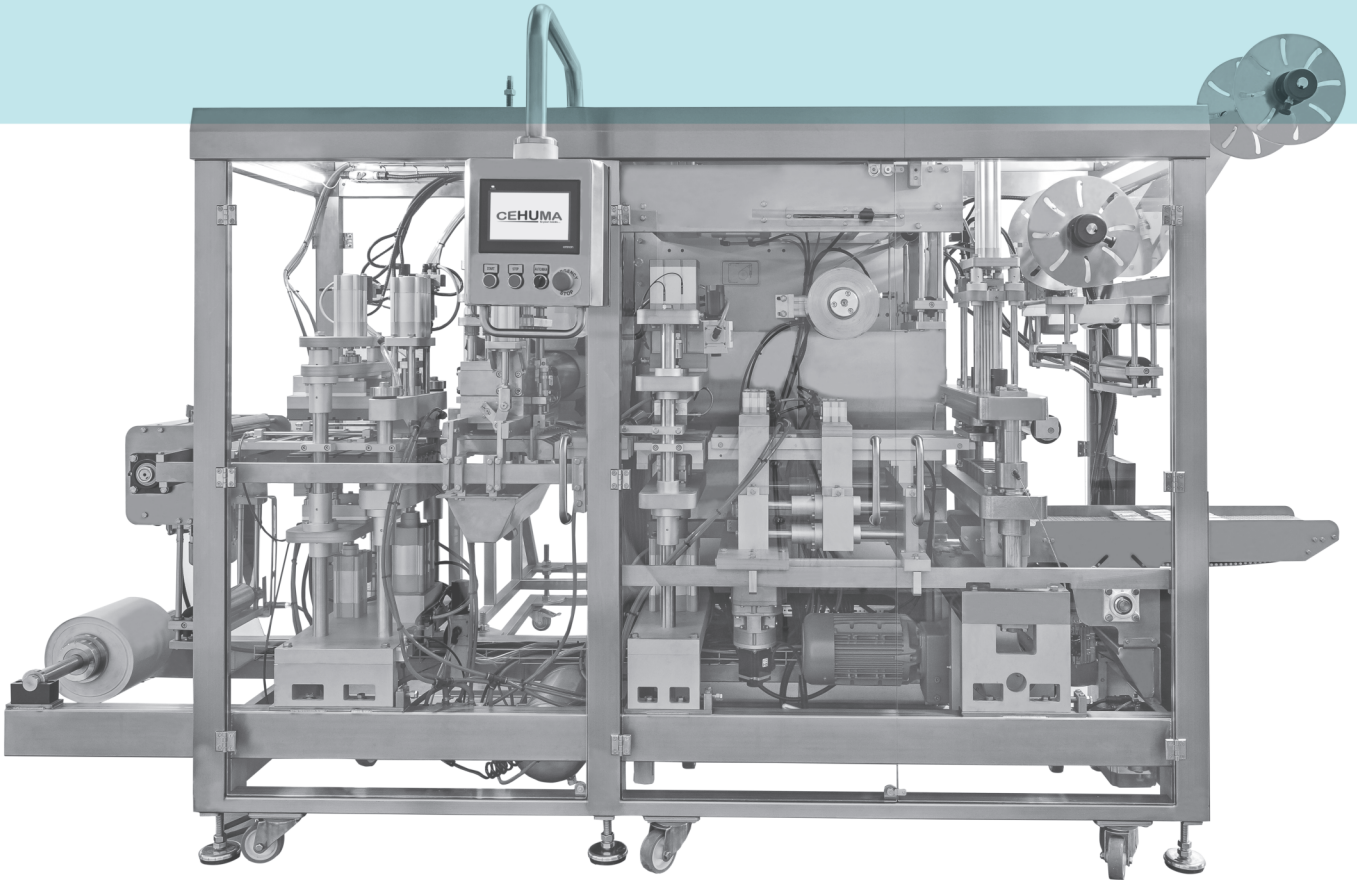

**CEHUMA**

Para sus necesidades

İkitelli Organize San.Böl. Sinpaş İş Modern San.Sit.  
F Blok No:F27 34490 Başakşehir / Estambul / TURQIA  
Tel: +90 216 515 68 80  
sales@cehuma.com - www.cehuma.com